



同軸延長アダプタコネクタ

関西電力仕様

*特長

新タップオフへの取替時、同軸延長アダプタコネクタを活用することで、同軸ケーブルの張替が不要となる。

1. 種類

種類は、長さにより1表のとおりとする。

種類	全長
延長コネクタ(小)	65.7 [mm]
延長コネクタ(中)	95.7 [mm]
延長コネクタ(大)	115.7 [mm]

2. 定格

定格は、2表のとおりとする。

項目	定格
伝送周波数帯域	10~750 [MHz]
入出力インピーダンス	公称75 [Ω] (不平衡)
定格電流	10 [A]

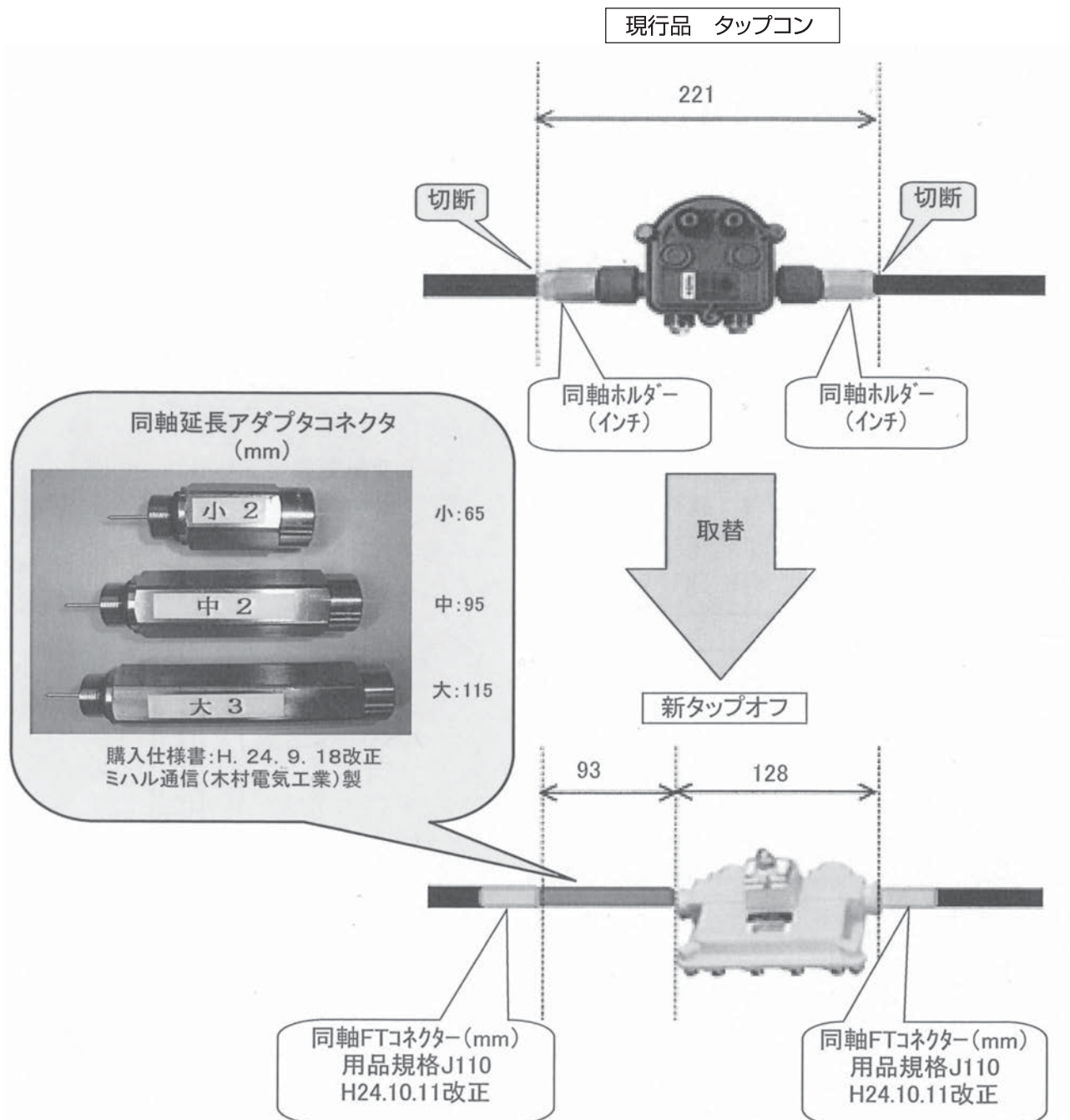

同軸コネクタ

関西電力仕様

1. 種類

種類	適用テーブル
F-5C	5C
FT-8C	8C
FT-12C	12C
FT-17C	17C
FT-A-JJ	*1

*1 FT型コネクタを両端に接続するジャック・ジャック型コネクタ

2. 定格

項目	定格	
伝送路周波数帯域	10~750 [MHz]	
入出力インピーダンス	公称75 [Ω] (不平衡)	
定格電流	F型	1 [A]
	FT, JJ型	15 [A] 以下

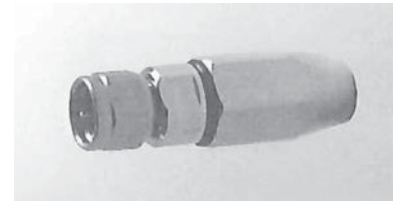

F-5C

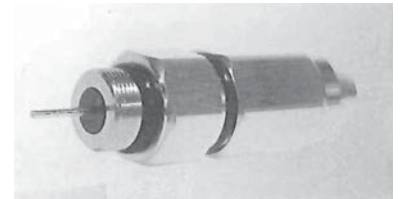

FT-8C/12C

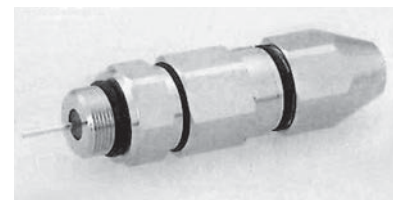

FT-17C

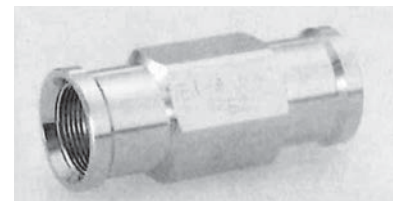

FT-A-JJ

引込線屋内変圧器室通信

同軸終端抵抗

関西電力仕様

1. 種類

終端抵抗の種類は、機器との接合により、F形、FT形、の2種類とする。

2. 定格

項目	定格
伝送路周波数帯域	10~750 [MHz]
入出力インピーダンス	公称75 [Ω] (不平衡)

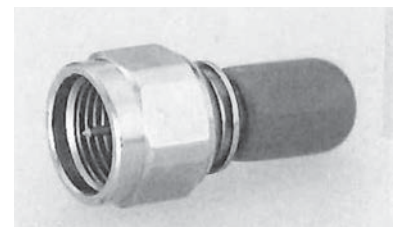

F形

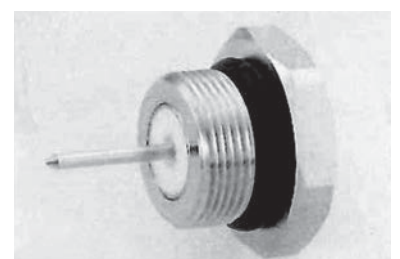

FT形



同軸ミリインチ変換アダプタコネクタ

関西電力仕様

■ U-FT-R(S5)

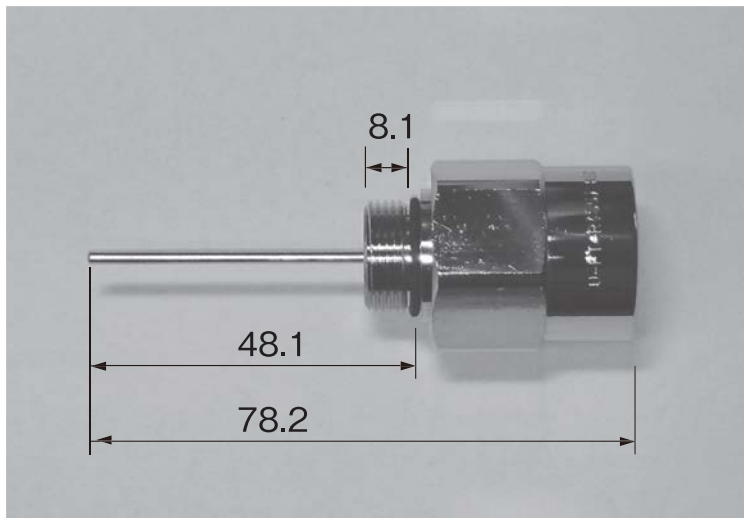

(単位mm)

1. 刻印表示

品名:U-FT-R(S5)

2. 定格

項目	定格
伝送周波数帯域	10~750[MHz]
入出力インピーダンス	公称75[Ω](不平衡)
定格電流	10A

■ U-FT-R(S6)

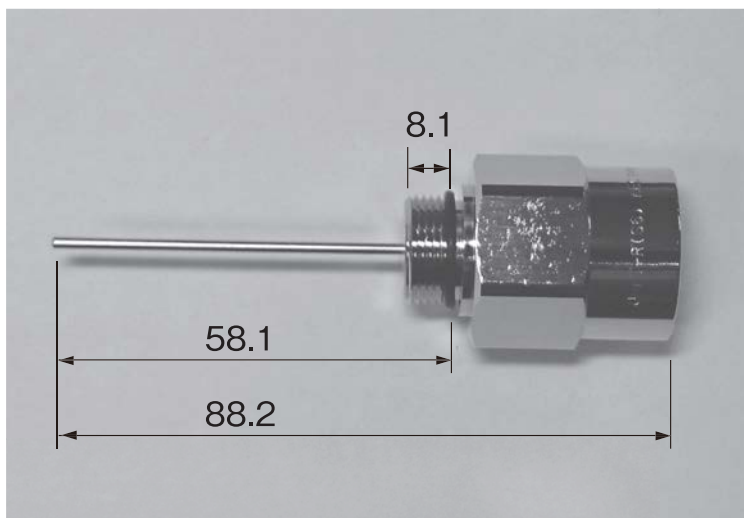

(単位mm)

1. 刻印表示

品名:U-FT-R(S6)

2. 定格

項目	定格
伝送周波数帯域	10~750[MHz]
入出力インピーダンス	公称75[Ω](不平衡)
定格電流	10A

3. 種類

ミリインチアダプタの種類は2種類